

# Product Catalog

● 2026 EDITION



**Maximum impact.  
Minimum effort.**

**inFORCE**

expand®

spennare >

**adder**  
INSTORE COMMUNICATION



## 未来はあなたの手から

私たちが生き、暮らしているこの地球を守るのは “ 私たち ” しかいません。  
使い捨てはもう卒業。持続可能な社会作りのために、できる事を一つ一つ。

洗練されたデザインと最高の品質と耐久性を併せ持つポータブルディスプレイシステムは、  
80年以上前に世界で初めてスウェーデン ストックホルムで誕生いたしました。

当時、仕切りがないイベント会場を綺麗に区切り使用できるスタイリッシュなロールアップディスプレイの登場は  
市場を驚かせました。

しかし、誕生から時間が経った今もなお選ばれ続けていることには理由があります。  
数ある商品の中で輝きを放ち続ける事。それは、当時からユーザー目線を大切にしつつ  
“繰り返し使えるものを設計・製造する “ という企業信念が伝わり続けているからではないでしょうか？

選択はあなた次第。

さあ、次はあなたのお手元に最高の品質をお届けいたします。



# Contents



## Indoor Products

Expand Promo Rollup	5
Expand MediaScreen 1	6
Expand MediaScreen 2	7
Expand QuickScreen 3	8
Expand M2	9
Expand BannerStand	10
Expand LinkWall	11.12
Expand MediaWall	13
Expand MediaFabric	14
Expand GrandFabric	15.16
Expand GrandFabric Accessory	17
Expand LightBox Counter	18
Expand LightBox Portable	19.20
Expand MonitorStand XL&BrochureStand	21
Expand PodiumCase	22
Expand PodiumCase XL Open	23
Expand PodiumCase XL Close	24

## Outdoor Products

Expand GrandFabric Outdoor	25
Expand MediaScreen2 Outdoor	26
Expand Promo Flag	27
Expand FlagStand 1	28
Expand FlagStand XL	29.30



spennare )

Penta Roll Up	31
Roll Up T Double	32
Roll UP LUNA	33
BannerStand S10	34
Retail Stand	35
StrechWall	36
LUMO	37
Quick Counter	38
Flextile	39.40
Pop Up Textile	41
Pou Up S10 Curved	42
Chair It	43

Bean Bags&Lounge Chair	
&Event Cube	44



InStore floor display	45.46
BannerBow	47.48

# Expand PromoRollup



コストパフォーマンスを追求した  
ロールアップ式バナースタンド

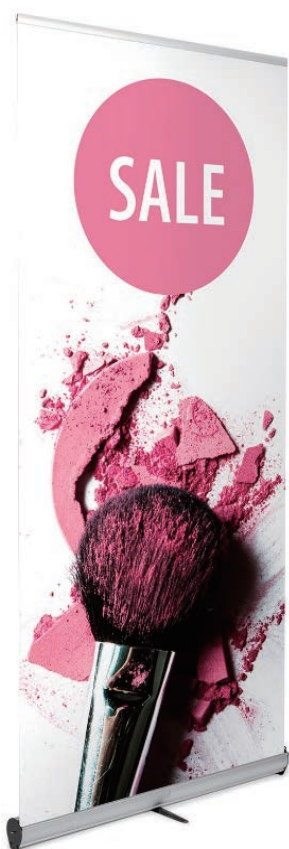

収納時：φ10 x W87cm

## Expand PromoRollup (プロモロールアップ)

エキスパンドの品質はそのままに、よりスリム、軽量、低価格を実現したプロモロールアップは、バッグもコンパクトで本体も非常にシンプルなデザインのため、場所を選ばず幅広いシーンで活用できます。



製品名	サイズ	重量	セット内容
Expand PromoRollup	メディアサイズ W: 85cm H: 200cm	3.5kg	 <ul style="list-style-type: none"> <li>本体 x 1</li> <li>ポール x 1</li> <li>収納袋 x 1</li> </ul>
	折りたたみ時 H7 x W86 x D6cm		

expand®



# Expand MediaScreen 1

ベーシックな  
格納式ロールアップバナー



LEDライト  
(24W)



## Expand MediaScreen 1 (メディアスクリーンワン)

定番商品であるメディアスクリーン1は、160～225cmの高さでお好みの高さに揃えることができます。ポールにはメモリが付いているため、簡単に複数台の高さを揃えて設置することが可能です。持ち運び可能なインタビューバックボードとして、非常に活用されている主力商品の1つです。

メディアサイズ	W : 85cm H : 160～225cm	W : 100cm H : 160～225cm
床からの本体全長	H : 230cm (最長時)	
本体サイズ ※下段 キャリーバッグ	W87xH11xD11cm W90xH12xD12cm	W104xH11xD11cm W103xH12xD12cm
重量	4.2kg	4.8kg
フットサイズ	34cm 設置時のフット 前 : 14cm 後 : 12cm	

### セット内容



キャリーバッグ x 1  
本体 x 1  
ポール x 1



# Expand MediaScreen 2

両面タイプの  
格納式ロールアップバナー



## Expand MediaScreen2 (メディアスクリーンツウ)

両面に「こんにちは」「ありがとう」など、それぞれ異なる2枚のメッセージを載せる事ができるメディアスクリーン2は、人が行き交うイベント会場や商業施設で効果を発揮します。フットのはみ出しもないため、ブースの中央に置くことも非常にお勧めです。



### セット内容

キャリーバッグ x 1  
本体 x 1  
ポール x 1



バッグ：W90/105xH8xD18cm

### オプション

LEDライト



製品名

サイズ(下段収納時)

重量

W： 85cm  
H： 200/220cm

9.5kg

収納時：W86xH7xD17.5cm  
本体含む全長：高さ+7cm

Expand MediaScreen 2

W： 100cm  
H： 200/220cm

10.5kg

収納時：W101xH7xD17.5cm  
本体含む全長：高さ+7cm

expand®



# Expand QuickScreen 3

7色から選べる、カラフルな  
カートリッジ式  
ロールアップバナー



## Expand QuickScreen 3 (クイックスクリーンスリー)

カラフルな青・赤・黄・緑・グレー・透明・クロムの7色から、本体カラーをお選びいただけます。コーポレートカラーとしてはもちろん、気分に合わせて着せ替えることも可能です。さらに、カートリッジ交換も可能なので、カートリッジを複数手元に持っておき、お好きなタイミングで取り換え可能！急なイベントでもすぐに複数のメッセージをスタンバイできます。



グラフィックパネルは  
工具なしでスムーズに交換可能



選べる7色

製品名	サイズ(下段本体サイズ)	重量	セット内容
Expand QuickScreen 3	W : 85cm H : 160 - 225cm W89 x H10 x D22cm	5kg	キャリーバッグ x 1 本体 x 1 ポール x 1
	本体込全長 : 高さ+6cm W : 100cm H : 160 - 225cm W104 x H10 x D22cm	6kg	
交換用カートリッジ	W : 85/100cm		バッグサイズ : W56/91/106XH10xD21cm



# Expand M2

シックなデザインのカートリッジ式  
グラフィックパネル什器



Expand M2 100 cm

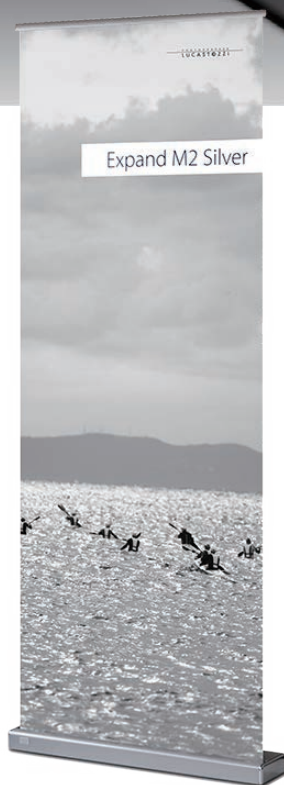

Expand M2 Silver

## Expand M2 (エムツー)

グラフィックを手巻きにすることで、カートリッジの交換がより手軽になりました。

もう張替のために印刷会社に本体ごと預ける必要はありません。

ワンタッチで着脱できるメディアロールキットがあれば、時間帯や季節でイメージを変えたい要望に数秒で答えることができます。

また、M2のスタイリッシュなフォルムは非常に人気が高く、ブランドイメージに沿ってカラーもマットなブラックとシルバーからお選びいただけます。

【本体カラー】黒・シルバー

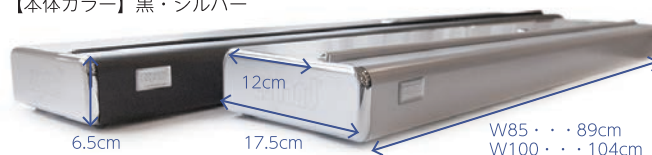

セット内容

キャリーバッグ×1  
本体×1  
メディアロール×1  
ポール×1

バッグサイズ：W90/105xH8xD18cm

製品名

サイズ

重量

Expand M2

W : 85/100cm  
H : 160 - 225cm

6kg

本体：W89/104xH6.5xD18cm

本体込全長：高さ+6cm

Expand M2  
メディアロールキット

W : 85/100cm



### メディアロールの交換

1. メディアロールを緩みのないように巻いてください。

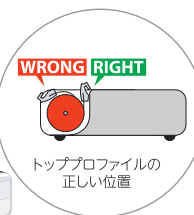
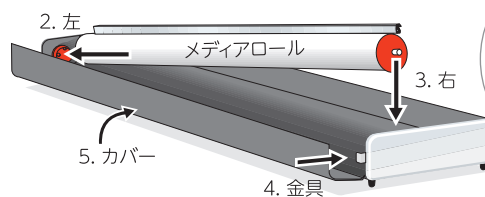

トッププロファイルの正しい位置

2. メディアロール左端のくぼみを、本体のコネクターノブに合わせます。
3. メディアロール右端の金属のピンを本体の溝に合わせてはめ込みます。
4. 金具を押し込み、メディアロールを固定させます。
5. 本体カバーを被せます。



# Expand BannerStand

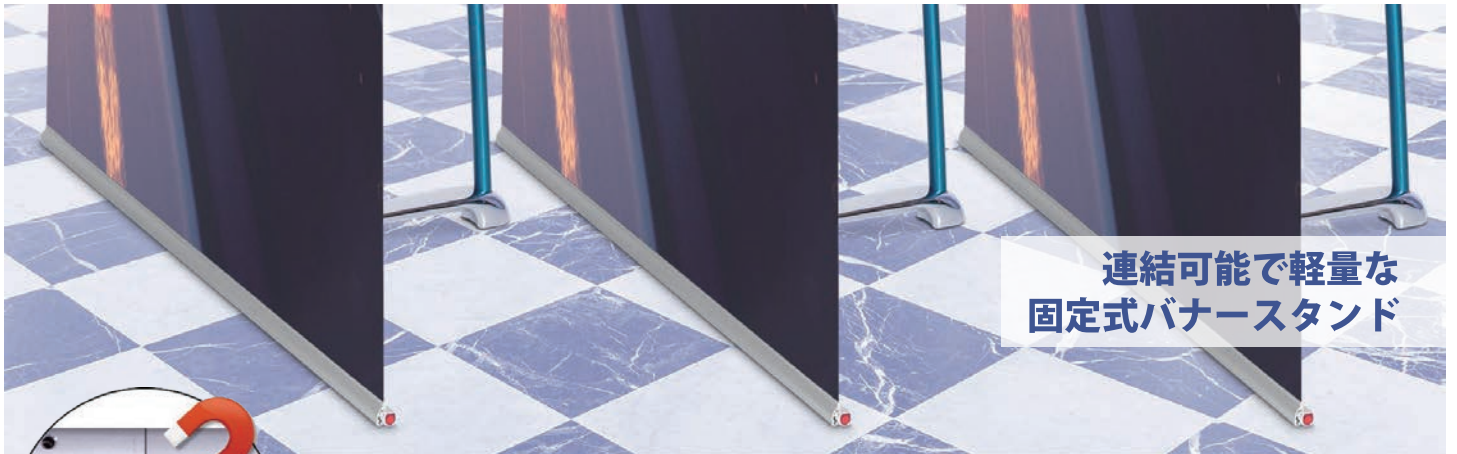

## Expand BannerStand (バナースタンド)

シンプル・軽量・美しいシルエットで様々な場所にフィットするバナースタンドは、1台での利用はもちろんのこと、複数台にマグネットを取り付けることで、連結することが可能です。次々と置いていくだけでバックボードを瞬時に連結することができる非常に万能なバックボードです。

一つ一つのパーツは非常に高級感がありデザイン性も高いため、大切な商品のイメージを損なうことなくメッセージを打ち出すことができます。



製品名



サイズ



フット

ロング : 38cm

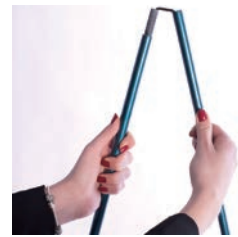

### セット内容



キャリーバッグ x 1  
 プロファイル x 1セット  
 フット x 1  
 ポール x 1

重量

オプション

Expand BannerStand

メディアサイズ  
 W: 80 / 100cm  
 H: 200 / 220 cm  
 設置時全長  
 メディアサイズ+2cm

2.8~3.35kg

マグエッジ  
 (連結用マグネットテープ)  
 LEDライト



expand®



# Expand LinkWall

シーンに合わせてサイズも形も自由自在  
組み立て式の連結バナースタンド



## Expand LinkWall (リンクウォール)

リンクウォール本体ユニットとフレキシブルリンクパネルの組み合わせにより、形・幅・高さを自由自在に構成できるので、オリジナリティのある構成を作ってしまうば何度でも手軽に再現できます。

もちろん1台ずつ使用することもできるので、普段は数台を受付等で常設展示し、いざイベントの際はユニットを追加した状態で持ち出し、大型のブースを作る、という使い方もできます。

メディアは両面に取り付け可能でフットは片面タイプもあるため、リンクウォールはお好みに合わせ、どの角度から見ても完璧なブース作りを手伝います。



製品名	サイズ	1unit内容	重量	オプション
LinkWall Unit	W : 90cm H : 220 / 250 / 290cm	 フット全長41cm、前後はみだし14cm (ハーフフットの場合、前のみはみだし)	1unitあたり H220cm : 4.2kg H250cm : 4.4kg H290cm : 4.6kg	キャリーケース (W40xH35xD98cm, タイヤ5cm)
Flexible Link Panel	W : 60cm / 27cm H : 220 / 250 / 290cm		専用バッグに 全て収納した場合 27kg	PodiumCase 本体収納袋 メディアバッグ ハーフフットあり
End Panel	W : 上部 6cm 下部 13.5cm H : 220 / 250 / 290cm		etc.	

expand®

# Unit&Flexiblepanel

ユニットとパネルを自由に組み合わせて  
自由にブースデザインを



End Panel+LinkWallUnit+Flexible link Panel(27cm)



LinkWallUnit+Flexible link Panel(60cm)



LinkWallUnit+Flexible link Panel(27cm)



## 手軽な運搬グッズ

## ユニットとフレキシブルパネル、エンドパネル

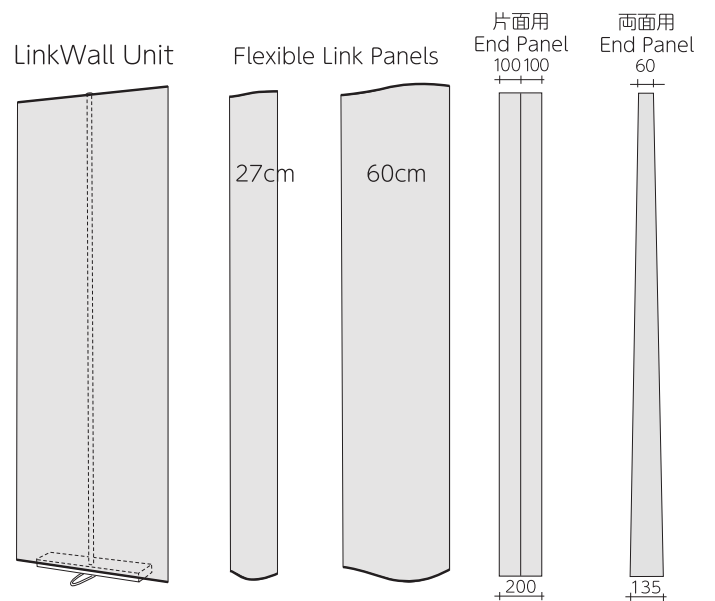

# Expand MediaWall

マグネットで簡単セッティング  
美しいグラフィックの大型ディスプレイウォール



## Expand MediaWall/XL (メディアウォール)

木工造形ブースにも負けない高級感を、ごみを出さずに何度でも。本当のサスティナブル体験にはメディアウォールが一番の近道です。本体を広げてパネルを取り付けるだけで、あなたのお好みの展示ブースに早変わり！本体同士は連結可能なので、継ぎ目のないウォールを何メートルにもわたり作成可能です。使用できるアクセサリも豊富でモニターや飾り棚、ライトをつけてさらにラグジュアリーなブースを簡単に作成するのはいかがでしょうか？



### セット内容

- 本体 x 1
- マグネットバー x 1式
- グラフィック用上下リスト x 1式
- グラフィック用マグネットテープ x 1式
- (キャリーケース類はオプションです)



製品名	本体サイズ	メディア込設置サイズ	重量	オプション
Expand MediaWall	1x3 垂直構造本体：W80 x H230 x D31cm 湾曲構造本体：W84 x H230 x D31cm	垂直構造/カーブエンド：W129 x H230 x D31cm 湾曲構造/カーブエンド：W125 x H230 x D31cm	7.7kg (パーツ込み)	- キャリーバッグ W36xH42xD83cm(+5cm)  - PodiumCase
	2x3 垂直構造本体：W155 x H230 x D31cm 湾曲構造本体：W162 x H230 x D43cm	垂直構造/カーブエンド：W205 x H230 x D31cm 湾曲構造/カーブエンド：W230 x H230 x D52cm	10.4kg (パーツ込み)	- スタビライザー (垂直構造のみ)
	3x3 垂直構造本体：W230 x H230 x D31cm 湾曲構造本体：W237 x H230 x D50cm	垂直構造/カーブエンド：W280 x H230 x D31cm 湾曲構造/カーブエンド：W270 x H230 x D56cm	13.1kg (パーツ込み)	
	4x3 垂直構造本体：W305 x H230 x D31cm 湾曲構造本体：W307 x H230 x D70cm	垂直構造/カーブエンド：W355 x H230 x D31cm 湾曲構造/カーブエンド：W337 x H230 x D72cm	15.9kg (パーツ込み)	
	5x3 垂直構造本体：W380 x H230 x D31cm 湾曲構造本体：W371 x H230 x D89cm	垂直構造/カーブエンド：W430 x H230 x D31cm 湾曲構造/カーブエンド：W405 x H230 x D100cm	18.6kg (パーツ込み)	w70xD5cm 前後12.5cmはみだし



# Expand MediaFabric



## 世界標準のファブリック系ディスプレイウォール



## Expand MediaFabric (メディアファブリック)

『イベントで簡単設営』と言えの決定版！  
メディアファブリックは、大型のポップアップバナーに1枚のクロスメディアを取り付けて設営します。本体の組み立てはワンタッチ広げてジョイントパーツを繋げるだけです。撤収の際は、反対にジョイントパーツをすべて外すと自然と折りたたまれます。



マジックテープのついた  
ファブリックメディアを  
本体に取り付けます。

タイヤ付き  
ナイロンキャリーケース  
※全てのサイズが入ります。  
(1x3、2x3には少し大きいです)



※グラフィックにシワができた場合は軽くスチームを当ててください。

製品名	サイズ	重量	オプション
Expand MediaFabric 1 x 3	設営サイズ : W79 x H230 x D31.5cm メディア(サイドカバーなし) : W79 x H230 cm メディア(サイドカバーあり) : W150 x H230 cm	5kg (メディア込)	キャリーケースL/XL タイヤ付キャリーケース (W90xH33xD36cm,タイヤ5cm)
Expand MediaFabric 2 x 3	設営サイズ : W154.5 x H230 x D31.5cm メディア(サイドカバーなし) : W154.5 x H230 cm メディア(サイドカバーあり) : W225.5 x H230 cm	6kg (メディア込)	PodiumCase 固定脚(スタビライザー D70xW5cm)
Expand MediaFabric 3 x 3	設営サイズ : W230 x H230 x D31.5cm メディア(サイドカバーなし) : W230 x H230 cm メディア(サイドカバーあり) : W301 x H230 cm	7kg (メディア込)	ベルクロテープ布地用 LEDライト
Expand MediaFabric 4 x 3	設営サイズ : W305 x H230 x D31.5cm メディア(サイドカバーなし) : W305 x H230 cm メディア(サイドカバーあり) : W376 x H230 cm	10kg (メディア込)	
Expand MediaFabric 5 x 3	設営サイズ : W380.5 x H230 x D31.5cm メディア(サイドカバーなし) : W380.5 x H230 cm メディア(サイドカバーあり) : W451.5 x H230 cm	12.5kg (メディア込)	
Expand MediaFabric 6 x 3	設営サイズ : W456 x H230 x D31.5cm メディア(サイドカバーなし) : W456 x H230 cm メディア(サイドカバーあり) : W527 x H230 cm	15kg (メディア込)	

※MediaFabricにはXLサイズ(4x4,5x4,6x4・・・H305cm)のご用意もございます。

expand®



# Expand GrandFabric



## Expand GrandFabric (グランドファブリック)

世界で最も売れている商品の1つであるグランドファブリックは、短い設営時間で展示スペースを構築することが可能です。フレームはストレート・カーブなど異なる形状・異なるサイズ同士を、お好みのイメージで組み合わせ出来ます。サイズやアクセサリーの展開も豊富なため、是非お持ちのアイデアと共に詳細をお知らせください、プロフェッショナルなブース作りはグランドファブリックと共に作りましょう。



製品名	形状	高さ	ワイド/重量		ワイド/重量		オプション
Expand GrandFabric フレーム幅/4cm フット/15x57cm 前はみだし26cm	ストレート	H240cm	W81 cm	10 kg	W232 cm	16 kg	キャリーケース (W36xH33xD90cm, タイヤ5cm) PodiumCase LEDライト ロングフット (90x10cm, 前後はみだし42.5cm) ハーフフット (34x15cm, 前はみだし26cm) 他、別資料参照
			W98 cm	11 kg	W294 cm	20.5 kg	
			W147 cm	13 kg	W378 cm	21 kg	
		H318cm	W194 cm	15 kg			
			W81 cm	12 kg	W232 cm	19 kg	
			W98 cm	13 kg	W294 cm	20.5 kg	
	カーブ	H240cm	W147 cm	15 kg	W378 cm	22 kg	
			W194 cm	16 kg			
		H318cm	W232cm	10 kg			
			W113 cm Radie50	12 kg	W257 cm Radie120	17 kg	
			W167 cm Radie50	14 kg	W176 cm Radie300	15 kg	
		W175 cm Radie120	15 kg				
		W113 cm Radie50	14 kg	W257 cm Radie120	18 kg		
		W167 cm Radie50	16 kg	W176 cm Radie300	17 kg		
	W175 cm Radie120	17 kg					



究極のオールラウンドディスプレイソリューションを体験してください



専門知識も工具も、もう必要ありません

人手も時間もかかったブース設営は、サステナビリティの浸透と共に新しい時代を迎えます。再利用が当たり前の時代、未来志向のシステムイベントツールです。

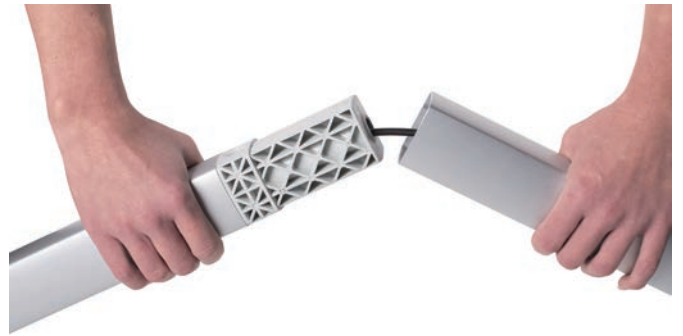

DESIGN 拡張性の高さをサポートするために3Dでのイメージをお送りできます。

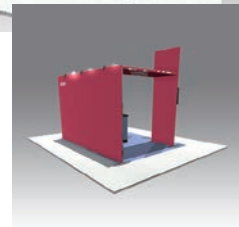
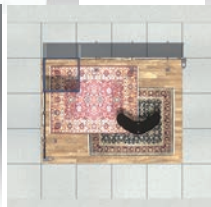
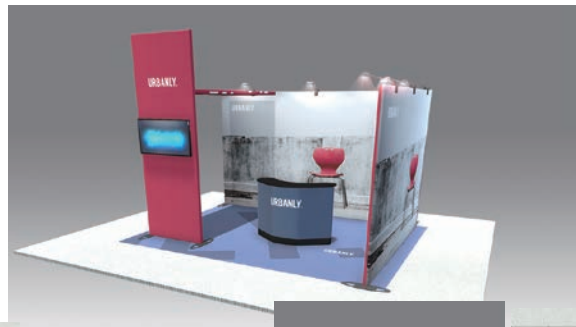

製品名	形状	高さ	ワイド/ 重量		ワイド/ 重量	
Expand GrandFabric	T-wall 付器の中間に ボールが入ります	H240/318cm	W98 cm	10 kg	W294 cm	16 kg
			W147 cm	11 kg	W378 cm	20.5 kg
			W194 cm	13 kg	W588 cm	21 kg
			W232 cm	16 kg		



expand®



# Expand GrandFabric Accessories

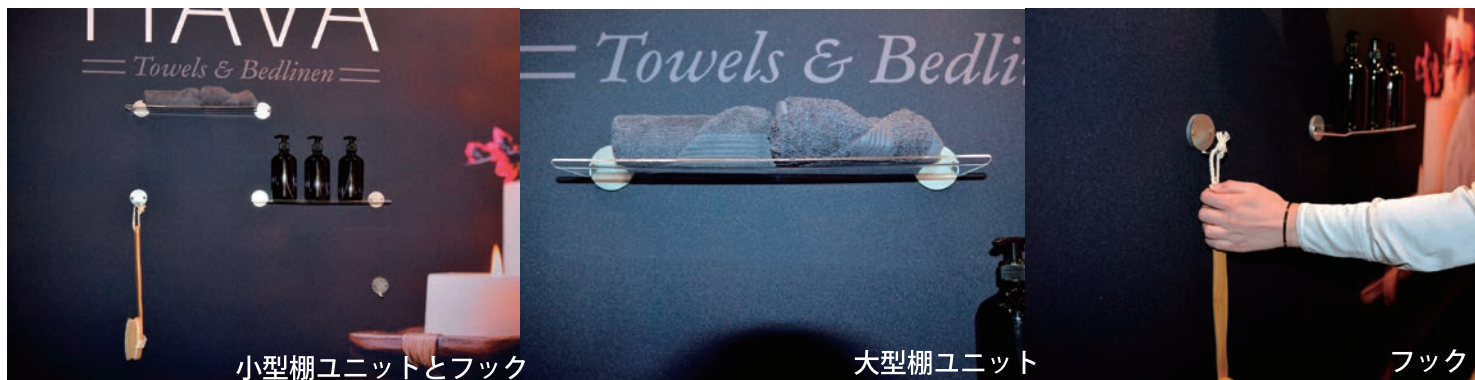

小型棚ユニットとフック

大型棚ユニット

フック

## Expand GrandFabric Accessory (グランドファブリック アクセサリー)

グランドファブリックアクセサリーは、従来から人気の吊り下げ型の棚やテーブルに加え、フレームに追加ポールを取り付けることで、スタイリッシュなマグネットシェルフを組み合わせることが可能になりました。限られたスペースでも立体的な展示を実現でき、商品やパンフレットをより効果的に魅せることができます。

製品名	形状	サイズ	梱包込み総重量	最大耐荷重
Expand GrandFabric Magnet Holder	フック	55.5×50×47.75 mm	12kg	7 kg
	小型棚ユニット	150×89.4 mm	1.43kg	1.15kg
	大型棚ユニット	400×89.4 mm	2.68kg	2.3kg
	サポートポール	2398.61 mm	-	-



サポートポール対応で、マグネットアクセサリーが使用可能に!



### Display Table (ディスプレイテーブル)

商品サンプルやノベルティの展示に最適です。  
※30°以上の角度をつけた構成(T字型・L字型・U字型など)でご使用ください。  
最大積載重量: 15kg



### Monitor Holder(モニターホルダー)

モニターを簡単に取り付けられるホルダーです。  
VESA規格(75・100・200・300・400)に対応しています。  
耐荷重: 中央取付時30kg、側面取付時は6kg(32インチまで)  
※中央に設置する場合は、グラフィックに開口加工が必要です。



### Display Shelf (ディスプレイシェルフ)

商品やサンプルを展示できるシェルフです。  
※30°以上の角度をつけた構成(T字型・L字型・U字型など)でご使用ください。  
耐荷重: 3kg/枚



### Brochure trays (ブローシャートレー)

パンフレットやカタログの展示に最適なラックです。フレームに簡単に取り付けられ、来場者が手に取りやすくディスプレイできます。  
耐荷重: 2kg

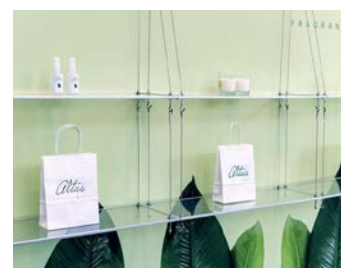

### Hanging Shelf (ハンギングシェルフ)

商品を魅力的にディスプレイできる透明シェルフです。スタイリッシュなデザインで、2種類のサイズをご用意しています。  
耐荷重: 10kg/枚



# Expand LightBox Counter

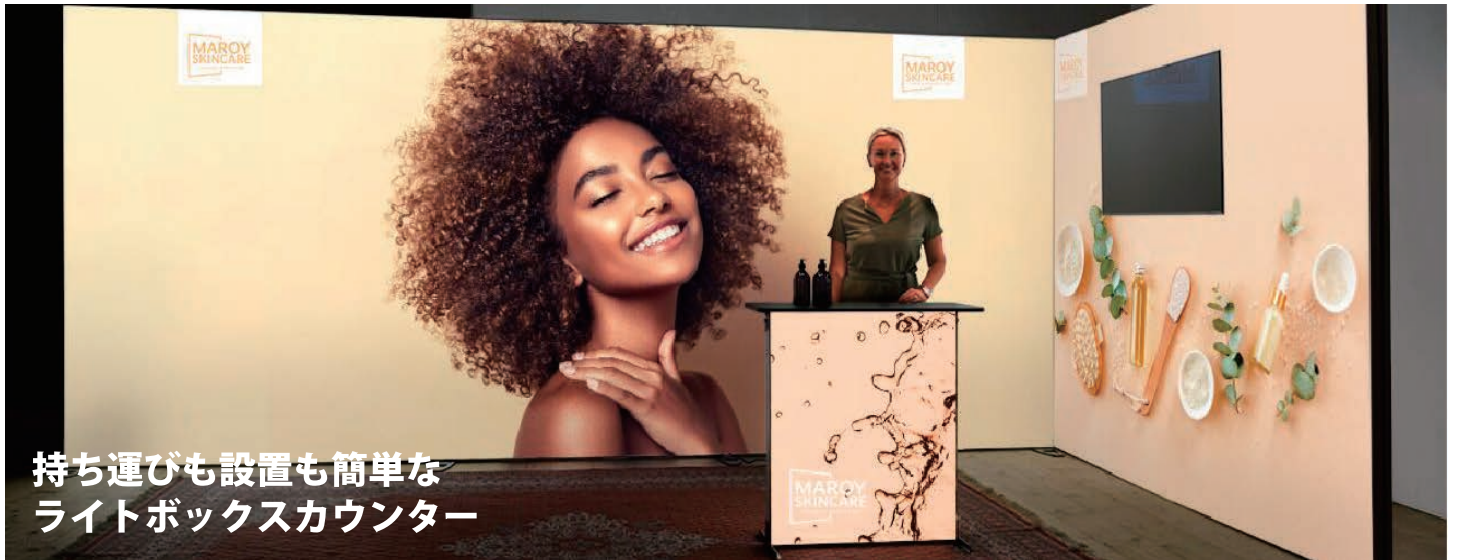

持ち運びも設置も簡単な  
ライトボックスカウンター

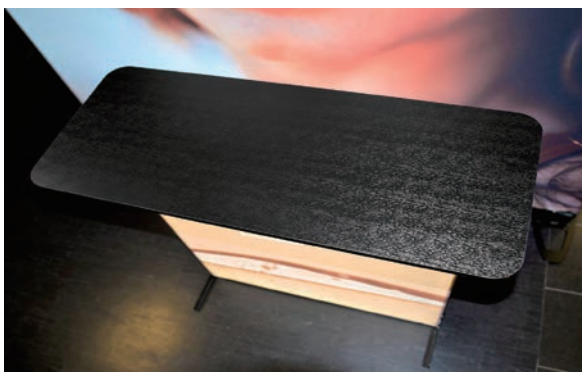

## Expand LightBox Counter (ライトボックスカウンター)

来場者の目を惹く、内照式LEDカウンターです。木製天板と両面印刷対応のファブリックメディアを採用し、受付スペースを上質に演出します。用途や設置スペースに合わせて選べるサイズ展開をご用意。付属の六角レンチだけで簡単に組み立てられ、グラフィックはメディアのみ交換できるため、本体を買い替えることなく長くご使用いただけます。



製品名

サイズ

天板サイズ

重量

セット内容

Expand LightBox Counter

W80×H95×D8 cm

W94.5×H40 cm

12.7kg  
(バッグ込み)

キャリーバッグ  
(W98.7×H44.2×D12 cm)  
フット(W40×D2 cm)

W160×H95×D8 cm

W96.3×H40 cm  
(2枚)

19.5kg  
(バッグ込み)

本体部品一式  
電源コード、アダプター 1 式



expand®



# Expand LightBox Portable

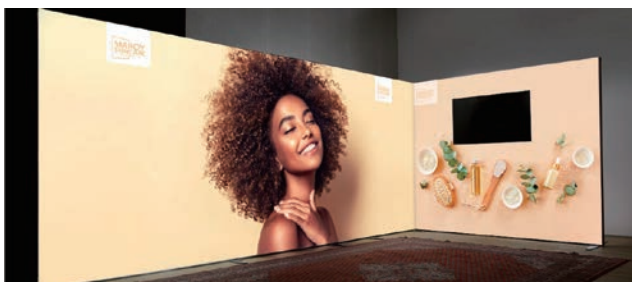

## Expand LightBox Portable (ライトボックスポータブル)

大型で内照式、高級感のあるアルミフレームを採用しているにもかかわらず、キャリーケースに入れて持ち運ぶことができ、工具も不要です。

メディアの取り付け方は2種類あり、アルミフレームが見えるようにシリコンでメディアを付ける方法とグランドファブリックと接続する際におすすめなフレームを隠して全体を覆いながら取り付けの方法が選びいただけます。



GrandFabricとPodiumCaseとの組み合わせ例

製品名	サイズ・幅	サイズ・高さ	重量	オプション	セット内容
Expand LightBox Portable	W80	H80cm	10.5 kg	Podium Case(運搬、カウンター使用) 連結パーツ、他 Grand Fabric連結パーツ	キャリーバッグ (H30 x D30 x W92 cm + タイヤ5cm) フット(W15 x D57cm / 前後24cmはみだし) 本体部品一式 電源コード、アダプター1式
		H160cm	13 kg		
		H240cm	17 kg		
	W160	H80cm	14 kg		
		H160cm	17.5 kg		
		H240cm	20.5 kg		
	W194	H240cm	22kg		
		H80cm	19kg		
	W240	H160cm	21 kg		
		H240cm	24kg		
	W294	H240cm	28kg		
	W401	H240cm	42 kg		
W482	H240cm	46 kg			
W562	H240cm	50kg			



expand®





デザイン性が高いのに設営も簡単  
ブース設営にぴったりな什器です



LightBoxPortableとPodiumCaseの組み合わせ

二通りのメディア取り付け方法からお選びいただけます



フレームを隠して全体を覆うピロータイプ

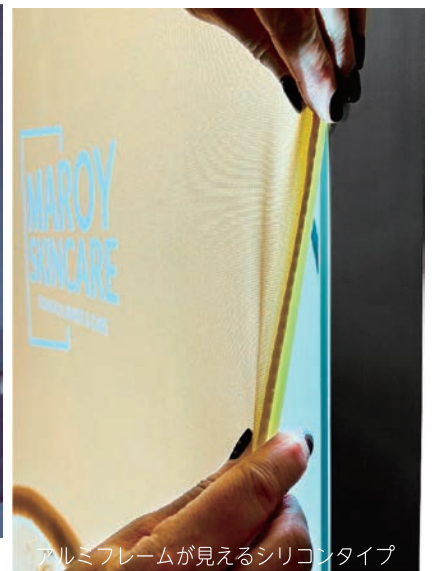

アルミフレームが見えるシリコンタイプ

時間がかからないスピーディーな設営



工具要らずでワンタッチ接続

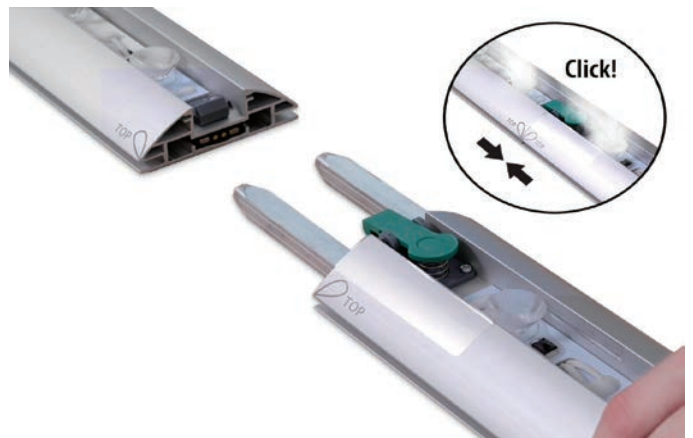

expand®



# Expand MonitorStand XL

Expandバナーと組み合わせて  
より強力なメッセージを配信





## Expand MonitorStandXL (モニタースタンドXL)

エキスパンドの大型ポップアップに対応した、モニタースタンドXLを使用することで、動きのあるブースが作成できます。もちろんスタンド単独でもご利用できます。組み合わせ次第でさらなるプロモーションの向上が可能です。



MediaWallに取り付けた例:前面

MediaWallに取り付けた例:裏面

製品名	サイズ	対応モニターサイズ	重量	オプション
Expand MonitorStand XL	W: 77cm H: 160~190cm D: 77cm 高さは160,170,180,190cmと10cm単位で調整できます	最大60インチ または 最大重量42kgまで	17kg	ラップトップ用シェルフ アクセサリとして、Laptop shelfを取り付けることにより、PCのキーボード等を簡単に置くことができます。(10KGまで)  (重量3.8KG) 
※ポール設置時の高さです。モニターのサイズ(最大42KG)によって、実際の高さは異なります。				

# Expand BrochureStand

パンフレットを収納したまま持ち運びできる  
折り畳み式カタログスタンド



## Expand BrochureStand (エキスパンド ブローシャースタンド)

簡単に持ち運びができる折り畳み式のカタログスタンドです。バッグから取り出し、わずか10秒で組み立てが完了します。専用のキャリーバックつきです。



土台と足となる部分はマグネットで接続されます。組み立て後はしっかりと固定され安定しますので、そのままの状態でも簡単に移動が出来ます。

パンフレットを差し込んだまま、コンパクトに収納できます。

製品名	サイズ	重量	トレイポケットサイズ
Expand Brochure Stand4段	設営時:W26cm x H140cm x D40cm (収納時:W26cm x H17.5cm x D40cm)	4.3kg	幅: 22 cm 高さ: 2.8 cm 奥行き: 36.5 cm
バッグサイズ: W30xH44xD20cm			



MonitorStand XL BrochureStand

# Expand PodiumCase

演台・カウンターに早変わりする  
ロングセラーの什器収納ケース



## Expand PodiumCase (エキスパンドポディウムケース)

世界で一番選ばれているポディウムケースは、ほぼすべてのエキスパンド製品を収納することができます。また、ケースもカウンターとして使用することができる実用性を兼ね備えた商品です。



製品名

サイズ

重量

オプション

Expand PodiumCase  
(天板L キット)

W : 124cm / H : 98cm / D : 60cm  
※PodiumCaseを開いて使用します

19 kg  
本体:10kg  
天板:5.5kg  
棚板4枚:3.4kg

天板 (L) : オーク、バーチ、アルミニウム、黒、白、プラスチック(黒)  
PodiumCase / 棚板4枚 / スカーティングボード  
グラフィックパネル収納用バッグ/グラフィック用パーツ

Expand PodiumCase  
(天板S キット)

W : 73cm / H : 98cm / D : 45cm  
※PodiumCaseを閉じて使用します

13 kg  
本体:10kg  
天板:2.8kg

天板 (S) : オーク、バーチ、アルミニウム、白  
PodiumCase / グラフィック用マグネットテープ/スカーティングボード  
グラフィックパネル収納用バッグ

耐荷重  
積載量等

本体内積載量・・・最大36キロまで  
天板の耐荷重・・・40キロまで  
棚板一枚当たりの耐荷重・・・7.5キロまで

expand®



# Expand PodiumCase XL Open



2つのPodiumCaseを連結した  
広々カウンター

## Expand PodiumCase XL Open

(ポディウムケースXL オープン)

ポディウムケースXLオープンには、イベントや展示会での利便性を追求した多機能なカウンターケースです。ポディウムケースを2台横並びに配置することで、広々としたカウンタースペースを簡単に確保でき、より多くのアイテムを収納することが可能になります。そのため、大型のポップアップディスプレイやブースの設営時に最適なサポートアイテムとして活躍します。さらに、天板カラーはシックなブラックで統一されており、どんなブースデザインにもマッチする洗練された印象を演出します。収納とカウンタースペースの両方を兼ね備えたポディウムケースXLオープンで、イベント運営をよりスムーズにしましょう。



製品名

サイズ

重量

オプション

Expand  
PodiumCase XL  
Open

W218 x H98 x D106 cm

43kg

-天板 (XL) -PodiumCase2台  
-棚板8枚 -カウンター裾帯

XL天板(2枚セット)  
W140 x H3 x D72 cm  
(1枚あたり拡げた大きさ)

expand®



# Expand PodiumCase XL Closed



## Expand PodiumCaseXL Closed

(ポディウムケースXL クローズド)

ポディウムケースXLクローズドは、新たにラインナップに加わった大型カウンターです。2台のポディウムケースを閉じた状態で使用することで、収納スペースを確保しながら洗練された外観を実現します。受付や商談スペースとして活用できるほか、備品や配布物を内部にすっきりと収納できます。広々とした天板は来場者とのコミュニケーションスペースとしても活躍し、展示会やイベントブースに機能性とデザイン性をプラスします。ブラックの天板がブース全体に統一感と高級感を与え、受付カウンターや製品展示台として幅広くご利用いただけます。

グラフィックを付けて完成です



製品名

サイズ

重量

オプション

Expand  
PodiumCase XL  
Closed

W100 x H98 x D98cm

28.3kg

-天板 (XL) -PodiumCase2台  
-カウンター裾帯

expand®



# Expand GrandFabric Outdoor

Outdoor  
Products

野外使用のできる  
大型ファブリックディスプレイウォール



W294xH240cm

## Expand GrandFabric outdoor (グランドファブリックアウトドア)

グランドファブリックがアウトドア用として登場しました。

屋外利用で気になるのはやはり風による影響が大きいです。非常に大きなフットを採用したことで、ポータブル性を損なうことなく、大判の展示を可能にしました。フットにはペグの打ち込みが可能、また、専用のウェイトも用意しております。サイズはイベント人気サイズの2サイズ展開となります。

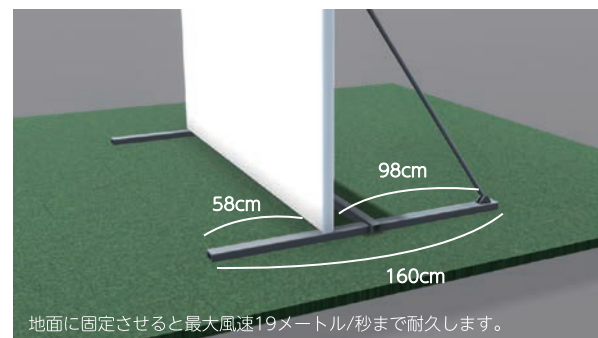

地面に固定させると最大風速19メートル/秒まで耐えます。



※キャリーバッグ、PodiumCaseは本体のみ収納可能です。  
フット部分は、長物として別途梱包となります。



ウォータータンクサイズ：W75xH29.7xD35cm

製品名

サイズ

重量

オプション・アクセサリ

Expand GrandFabric  
Outdoor

W232 x H240 X D160 cm

31kg( 本体のみ : 10.6kg )

W294 x H240 X D160 cm

35kg( 本体のみ : 14kg )



- ウェイト(水タンク)  
- ペグ  
- キャリーバッグ  
- PodiumCase

↑ 満水で1個50kg(2個:100kgで最大風速9メートル/秒まで耐久)

最大風速は、あくまでも目安です。強風時は速やかに撤収してください。

expand®



# Expand MediaScreen 2 Outdoor



屋外使用可能な両面タイプのポータブルバナースタンド



両面にメディアを配置できます。

## Expand MediaScreen 2 Outdoor (メディアスクリーンツアウトドア)

両面にメッセージをディスプレイするだけでなく、屋外仕様に特化したメディアスクリーン2アウトドアは、大型のフットを別途取り付けすることで、耐久力を持たせており、前後に揺れるセンターポールを採用しているため、風で倒れる危険を軽減する設計になっています。別途でペグの取り付けも可能なので、タフに屋外でメッセージを発信してくれます。

メディアサイズ	W85cm	H180cm/H200cm
本体サイズ	W88xH11xD18cm	
キャリーバッグ	本体ケース W90XH10XD20cm	フットケース W90XH10XD10cm
重量	14kg	
フットサイズ	全長84cm (前後34cmずつ)	



高い安定性を持つサポートプレートで、強風による回転や転倒を防ぎます。最大風速10m/秒まで対応です。

パネルは風により最大60度傾くため、パネル前後に120cmのスペースを保って設置してください。



オプションのペグ使用により様々な環境下で高い安全性を保ちます

移動に便利なキャリーバッグ付属  
本体とフットを、それぞれ2つのバッグに分けて収納します。

### セット内容



風に耐久性のあるスプリング式のポール





コストパフォーマンスに優れた  
アウトドア向けフラッグ



## Expand Promo Flag (プロモフラッグ)

アウトドアイベント向けのフラッグとして、費用対効果の高い製品です。ティアドロップ型/シャークフィン型の2種類あり、それぞれS,M,Lサイズ展開となっています。最大サイズはシャークフィンのLタイプで、高さは4.7m。本体を支える3種のスタイリッシュなフットも、アスファルト、雪上、芝生などのあらゆる設置シーンを想定し、お選びいただけます。



ティアドロップ：S、M、L

シャークフィン：S、M、L



Xベース 83cm



ペグ 58cm



スクエアプレート  
45X45cm

製品名

サイズ

重量

オプション

### Expand Promo Flag ティアドロップ型

S	全長：W100 x H240 cm メディア：W100 x H200 cm
M	全長：W125 x H310 cm メディア：W125 x H250 cm
L	全長：W120 x H380 cm メディア：W120 x H300 cm

×ベース (サンドバッグ込) 3kg~  
スクエアプレート 5.5kg~  
ペグ 1kg~

ナイロンキャリーバッグ

ウェイトバッグ

### Expand Promo Flag シャークフィン型

S	全長：W50 x H320 cm メディア：W50 x H250 cm
M	全長：W75 x H410 cm メディア：W75 x H330 cm
L	全長：W80 x H470 cm メディア：W80 x H425 cm

×ベース (サンドバッグ込) 3kg~  
スクエアプレート 5.5kg~  
ペグ 1kg~



W120xD20cm



# Expand FlagStand 1



## Expand FlagStand 1 (フラッグスタンドワン)

屋外でのイベントやキャンペーンなどに最適な、のぼり型のポータブルバナーです。軽量ながら頑丈で耐風性があり持ち運びしやすい本体は、X脚タイプと杭タイプの2種類があり、アスファルト、芝生、砂地、雪上など様々な場所での設置が可能です。最大で高さ4m以上にもなる大きなメディア面が抜群のプロモーション力を発揮します。



折り畳み時(収納時)サイズ  
w104xh15xd20cm



杭タイプ設置時



杭(GroundRod)

製品名	サイズ	耐風性	重量	オプション
Expand FlagStand 1	W : 1m H : 2.1m	15m/秒	本体 : 2.8kg X脚 : 8kg 杭 : 2kg	
	W : 1m H : 3.1m	10m/秒	本体 : 3kg X脚 : 8kg 杭 : 2kg	ペグ (4本) 追加ウェイト
	W : 1m H : 4.1m	10m/秒	本体 : 3.5kg X脚 : 8kg 杭 : 2kg	ペグ X脚(8kg) 折りたたみ可能 (1m x 1m) ウェイト (6.5kg)



# Expand FlagStand XL



最大高5.5mの頑丈な  
巨大なのぼり型バナー

ウォーターバッグ仕様



ウェイト仕様

## Expand FlagStand XL (フラッグスタンドXL)

高さ5.5mを誇る大型フラッグは、レースシーンや屋外イベントなど、幅広いシーンで活躍する大型フラッグです。優れた視認性と運用性を兼ね備え、会場内での誘導やブランド訴求を効果的にサポートします。非常に大型で堅牢な作りですが、設営時間はわずか3分。直感的な設営方法を採用しており、重いウェイトの取り外しもワンクリックで行えます。



ウェイト



製品名

サイズ

耐風性

重量

オプション

Expand FlagStand XL  
ウォーターバッグ仕様

W1.2 x H5.5 x D1.2m

20m/秒  
(通常使用の場合)

本体：12kg  
重り：20kg(満水時) x4

- ウォーターバッグ  
(満水時20kg x 4袋)

- ウェイト  
(8.5kg x 4個)

Expand FlagStand XL  
ウェイト仕様

W1.2 x H5.5 x D1.36m

15m/秒  
(通常使用の場合)

本体：8kg  
重り：8.5kg x4  
総重量：45kg

※FlagStand XLの重りは  
2タイプです



新登場！最大高7.62mの圧倒的な存在感



高さ7.62mの超大型フラッグが新たにラインアップ。遠くからでも目を引く圧倒的な視認性で、展示会やスポーツイベント、屋外フェスなど広い会場でもブランドの存在感を最大限に発揮します。Expand FlagStand XLならではの優れた設営性はそのままに、さらにスケールアップしたプロモーションを実現します。

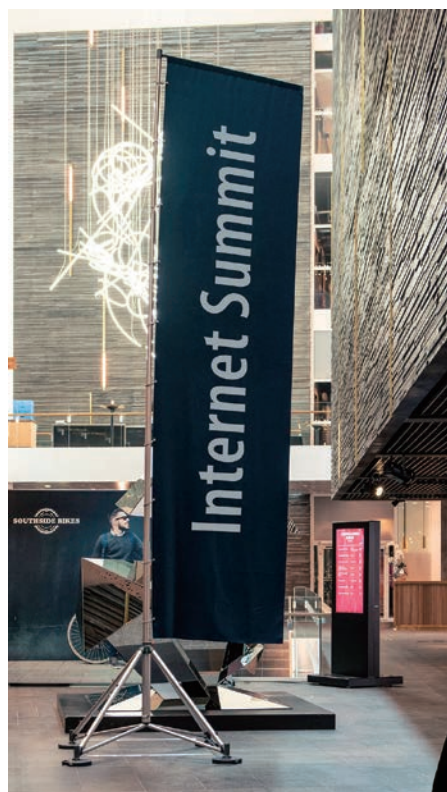

左：5.5mの本体用バッグ  
右：7.6mの本体用バッグ



製品名	サイズ	耐風性	重量	オプション
Expand FlagStand XL ウェイト仕様	W1.923x H7.62 x D1.9m	15m/秒 (通常使用の場合)	本体：13.5kg 重り：8.5kg x4 総重量：46.3kg	- ウェイト (8.5kg x 4個) 7.6mはウォーターバッグ仕様の 販売はございません



# Penta Roll Up

spennare) >  
Penta

豊富なサイズバリエーションを揃えた、  
軽量でスタイリッシュなロールアップバナー



## Penta Rollup (ペンタロールアップ)

スペニア社商品最軽量、直径65mmのコンパクトサイズ、高さもお好みで変更可能、サイズ展開が豊富なペンタロールアップはその持ち回りの容易さから非常に人気があります。もちろんメディアの張替も可能なので、何度も繰り返して使用していただけます。

(※1) 幅60cmモデルのみ、高さ160cm~200cmとなります。



床からの本体全長  
メディアサイズ+5cm



製品名	メディアサイズ	本体サイズ	重量	オプション
Penta Rollup	W:60cm H:160-200cm	W61.5 x H6.5 x D6.5 cm	2.1kg	スポットライト (5W/12V) (ナイロンバック付帯)
	W:85cm H:160-225cm	W86.5 x H6.5 x D6.5 cm	2.6kg	
	W:100cm H:160-225cm	W101.5 x H6.5 x D6.5 cm	3.0kg	
	W:125cm H:160-225cm	W126.5 x H6.5 x D6.5 cm	3.4kg	
	W:150cm H:160-225cm	W151.5 x H6.5 x D6.5 cm	4.2kg	



spennare) >



# Roll Up T Double

高コスパ&両面对応！  
実用性抜群のロールアップバナー



ポール本数:1本  
ナイロンバッグ付属

## Roll Up T Double (ロールアップ ティーダブル)

メッセージを両面に簡単に表示できる、使い勝手の良いカセット式のロールアップバナーです。セット内容には、ポール1本、クランププロファイル2つが含まれており、シンプルかつ効率的なデザインが特徴です。

ロールアップティーダブルは、高品質な素材を使用しながらも、コストパフォーマンスに優れた製品で、長期間にわたり安心してご使用いただけます。さらに、設置や撤去が簡単で、イベントや展示会、プレゼンテーションなど、さまざまなシーンで活躍します。

また、耐久性に優れたナイロンバッグが付属しているため、持ち運びもスムーズに行えます。コンパクトに収納でき、使用しないときでも場所を取らず、管理がしやすいのも魅力の一つです。

サイズ	W85×H200cm
重量	7.5kg
オプション	LEDライト



# Roll Up Luna (XL/XXL)

フットが前に出ない機能美と  
実用性が融合した新時代のロールアップ

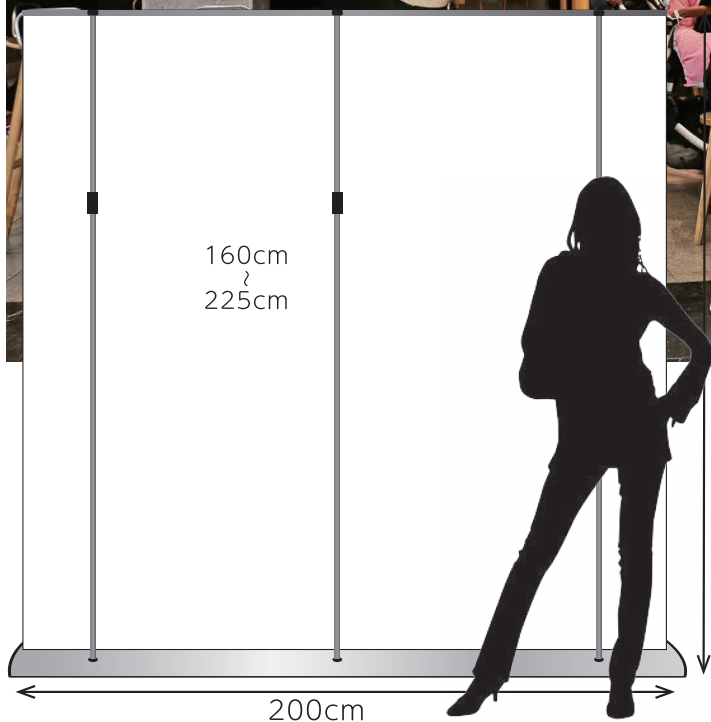
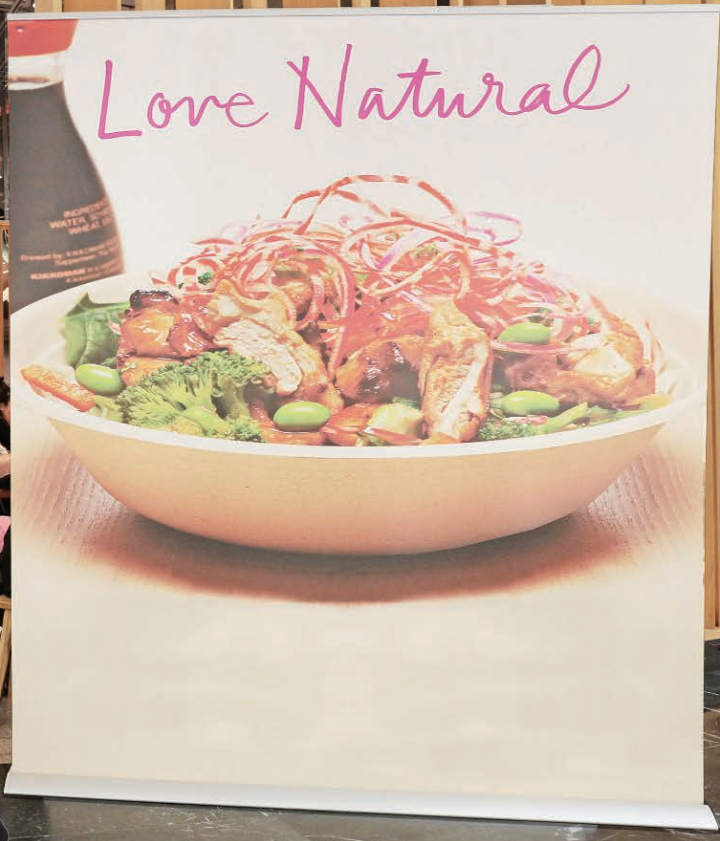

## Roll Up Luna XL/XXL(ロールアップ・ルナ)

長さ最大2mの大型サイズながら、女性一人でも簡単に設営できるのが大きな魅力です。XXLサイズは3本のポールで構成されており、中央のポールを伸ばすだけで他の2本も連動してスムーズに組み立てられるため、余計な力をかけずに短時間で設置が可能です。

また、シンプルで洗練されたデザインは、セミナーやインタビューのバックボードとしても最適。1台で多用途に対応でき、企業イベントやプロモーションにも幅広く活用できます。

### セット内容

XXLはポール3本。1名でも設置が可能です。



本体収納キャリーバッグ  
XL :W150xH6xD22cm  
XXL:W200xH6xD22cm

ポール本数  
w150: 2本  
w200: 3本

製品名	メディアサイズ	重量	オプション	詳細
Roll Up Luna	W:150cm H:160-225cm	9kg	スポットライト (5W/12V) (ナイロンバック付帯) 本体含む全長：高さ+6cm	
	W:200cm H:160-225cm	10.5kg		



# BannerStand S10

空間を魅せる  
洗練されたディスプレイスタンド



## BannerStand S10 (バナースタンド エステン)

展示会やイベント、フロントデスク、エントランスなどの使用におすすめの非巻取り式スタンドです。複数の Banner Stand S10 を連結させることで、幅広いバックパネルを作成できます。デザイン性と機能性を兼ね備えており、基本的なポールのサイズは216cmですが、トップパーツを変えることで、H196/200/216/220/236/240cmに対応が可能です。



### セット内容



キャリーバッグ×1  
プロファイル×1セット  
フット×1  
ポール×1

サイズ	W80×H216cm	W100×H216cm
重量	4.7kg	5.4kg
オプション	LEDライト	トップパーツ



# Retail Stand



簡単設営で、すぐに使える  
ディスプレイスタンド

## Retail Stand (リテールスタンド)

メッセージやキャンペーンの変更を素早く行いたい場面に最適なスタンドです。

軽量なアルミニウム製フレームを採用し、スムーズに組み立てることができます。グラフィックはピローケース式で、フレームに被せるだけで簡単に装着可能です。

店舗、イベント、展示会など、さまざまなシーンでご活用いただけるよう設計されています。

本体は平らな段ボール箱に梱包してお届けします。持ち運びに便利な専用バッグもオプションでご用意しています。

### セット内容



サイズ	W40×H160cm	W50×H180cm
重量	4kg	5kg
オプション	バッグ	



# Stretch Wall

展示会・イベントに最適！  
簡単設置のバックウォール



## Stretch Wall (ストレッチウォール)

シンプルで人気のあるバックウォールディスプレイソリューション。組み立てはとて簡単で、チューブ状のフレームを接続し、ピロケース型のグラフィックを被せるだけで完成します。必要に応じてライトを取り付ける事も可能です。

グラフィックは両面印刷に対応しており、どの角度からでも効果的に広告をアピールできます。

また、用途やスペースに応じてサイズを2種からお選び頂けるので、あらゆるイベントや展示会で活用できます。手軽に設置できる一方で、洗練されたデザインと大きな視認性を兼ね備えたバックウォールです。



専用キャリーバッグが  
付属いたします



製品名	本体サイズ	梱包サイズ	重量	オプション
Spennare Stretch Wall	W250×H225cm	W92×H28×D17cm	10kg	LEDライト 
	W300×H225cm	W102×H28×D17cm	12kg	



# LUMO



## LUMO (ルモ)

工具不要で組み立てられるシンプルな構造により、初めて扱う方でも直感的に設営が可能です。折りたたみ式フレームを採用しているため、使用後はコンパクトに収納でき、保管や持ち運びもスムーズ。

付属のタイヤ付きキャリーバッグで移動や搬入も負担なく行えます。展示会やイベント会場でも短時間で美しい発光ディスプレイを設置でき、設営の効率化と印象的なブースづくりをサポートします。



製品名

設置サイズと重量

バッグサイズ

キット内容

LUMO

W100xH200cm/14kg

W100xH240cm/15kg

※共通してフレームの厚み10cmフット前後50cm

W113xH23xD30cm

本体フレーム  
※H240は、40cmの追加フレームが含まれます  
横ポール  
電源ケーブル/アダプター  
タイヤ付きキャリーバッグ



# Quick Counter

ワンタッチでセット完了！  
自動で立ち上がるカウンター



## Quick Counter (クイックカウンター)

驚くほどシンプルで、数秒で簡単に設置可能！  
内部の空圧システム(エアシリンダー)により、自動で立ち上がります。

収納も同じくらい簡単。グラフィックをつけたまま下に押し下げるだけ。グラフィックを内側に収納し、付属のキャリーケースに入れれば持ち運びも簡単です。  
フルカラーグラフィックは簡単に交換可能で、必要に応じて入れ替えもスムーズです！



サイズ	W80×H104×D48cm (本体組み立て時) W82×H12×D49cm (バッグ収納時)
重量	10kg



# Flextile

F	L	E	X
T	I	L	E

常識にとらわれない  
自由なフレーム



reddot award 2019  
winner

## Flextile (フレックススタイル)

正方形のフレームを積み重ねて設置する、ユニークなファブリックバナーシステムです。

優れたデザインと機能性を持ち、アイコンックな展示物として話題性抜群の商品です。

従来のファブリックメディア什器と比べると圧倒的な薄さを誇り、なおかつ両面使用が可能となりました。

スマートで場所を取らず、角度や高さを自在に組み替えることができるため、固定概念に囚われずに自由にご使用いただけます。

大型什器としては異例の速さで設置できる点も魅力です。メディアは使い方に合わせて印刷の方法を変えてください。

80x80/100x100/120x120cmの3種類のフレームからなるユニットセットをお選びいただき、オリジナルのブースをデザインしてください。

※異なるサイズは連結及び積み重ね不可



設営手順 ※フレームごと分割印刷の場合です。フレームにまたがるメディアの場合は、最初にフレームを組み立ててからメディアを取り付けてください。

Flextile(フレックスタイル)はユニットセットでお選びください。

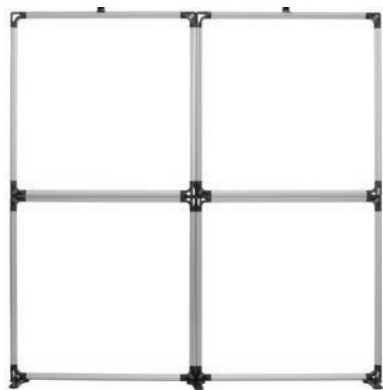
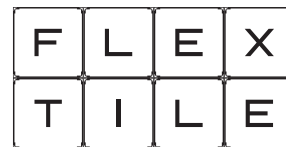

例 Flextile100(2x2)ユニットセット内容

本体フレームx4 / フットx3  
 フットロッドx4 / コネクターロッドx4  
 トップブラケットx1



キャリーバッグ  
 (フレームが4本まで入ります)  
 W85/105/125 x H25 x D21 cm

製品名	フレームサイズ	重量	フレーム	オプション/アクセサリ
Flextile 80cm	設営サイズ：W80 x H80 x D4.5cm 縦4連結まで可能	2.1kg		フット フットロッド
Flextile 100cm	設営サイズ：W100 x H100 x D4.5cm 縦3連結まで可能	2.4kg		コネクターロッド トップブラケット
Flextile 120cm	設営サイズ：W120 x H120 x D4.5cm 縦2連結まで可能	2.7kg		LEDライト(24W) キャリーバッグ

※3連結される場合は角度を付けてご使用ください

展開例



ユニット	80cm	100cm	120cm	個口数 ※
1 x 2	W80xH160cm	W100xH200cm	W120xH240cm	1
2 x 2	W160xH160cm	W200xH200cm	W240xH240cm	1
2 x 3	W160xH240cm	W200xH300cm	W240xH360cm	2
3 x 2	W240xH160cm	W300xH200cm	W360xH240cm	2
3 x 3	W240xH240cm	W300xH300cm	W360xH360cm	3
4 x 2	W320xH160cm	W400xH200cm	W480xH240cm	2
4 x 3	W320xH240cm	W400xH300cm	W480xH360cm	3
5 x 2	W400xH160cm	W500xH200cm	W600xH240cm	3
5 x 3	W400xH240cm	W500xH300cm	W600xH360cm	4
6 x 2	W480xH160cm	W600xH200cm	W720xH240cm	3

※キャリーケースにはフレームが4本まで入ります。フレームの数によって、個口数が変わります。



# Pop Up Textile



コストパフォーマンスに優れたポータブル布型ディスプレイウォール

## Pop Up Textile (ポップアップテキスタイル)

継ぎ目のない大型のグラフィックを、キャリーバッグから出たらすぐに設営できる、取り回しが簡単なこのポップアップテキスタイルは、通常のイベントでの使用や展示会使用はもちろんのこと、コストを抑えたい単発のイベントでも効果を発揮します。

サイズは用途に応じて4サイズからお選びいただけます。

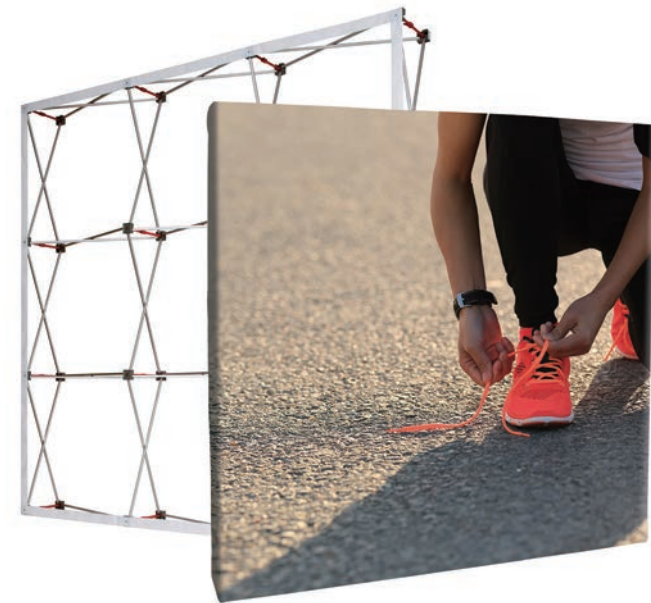

キャリーバッグが  
付属しています

ワンタッチで組立できます

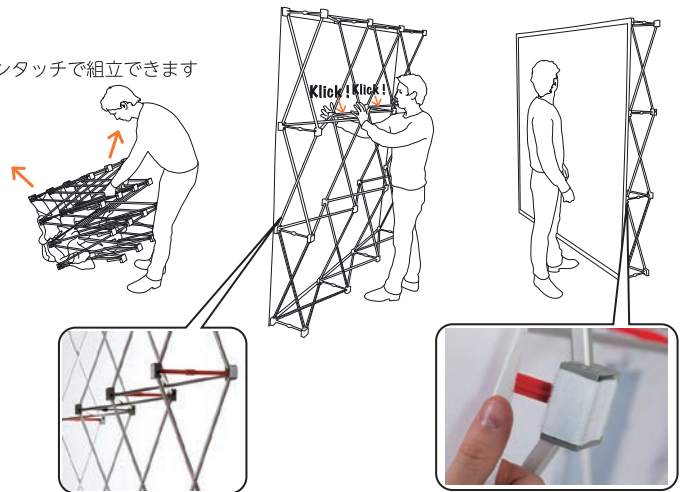

製品名	サイズ	重量	本体サイズ詳細
Pop Up Textile 2 x 3	設営サイズ: W150 x H223 x D30cm メディア(サイドカバーなし): W150 x H223 cm メディア(サイドカバーあり): W218 x H223 cm	7 kg	高さ223cm 150 cm x 30 cm
Pop Up Textile 3 x 3	設営サイズ: W223 x H223 x D30cm メディア(サイドカバーなし): W223 x H223 cm メディア(サイドカバーあり): W291 x H223 cm	9.5kg	223 cm x 30 cm
Pop Up Textile 4 x 3	設営サイズ: W296 x H223 x D30cm メディア(サイドカバーなし): W296 x H223 cm メディア(サイドカバーあり): W364 x H223 cm	11.4kg	296 cm x 30 cm
Pop Up Textile 5 x 3	設営サイズ: W369 x H223 x D30cm メディア(サイドカバーなし): W369 x H223cm メディア(サイドカバーあり): W442 x H223cm	13.3kg	369 cm x 30 cm



# Pop Up S10 Curved



セットアップが簡単！スマートなデザインの  
マグネット式バックウォール

## Pop Up S10 Curved (ポップアップエステン カーブ)

高い評価を受けた使いやすいデザインにより、工具不要で素早くセットアップが可能です。繰り返し使用できる耐久性を備え、ポータブルながらもプロフェッショナルなブランド演出を実現します。

シンプルながらも洗練された構造で、展示会やイベント、ショールームなど、さまざまなシーンで活躍。設置や撤去がスムーズに行えるため、短時間での準備が求められる場面でもストレスなく使用できます。また、両面仕様にも対応しており、より多くの人々にブランドのメッセージを効果的に伝えることが可能です。高品質な素材とスマートな設計が融合した、理想的なバックウォールソリューションです。



※本体・パーツ・ナイロンバッグが  
セットとなっております



製品名

本体サイズ

重量

オプション

2x3 湾曲構造本体：W192 x H225 x D50cm

9kg  
(パーツ込み)

タイヤ付きキャリーバッグ  
LEDライト

3x3 湾曲構造本体：W255 x H225 x D72cm

11kg  
(パーツ込み)

Pop Up S10 Curved

4x3 湾曲構造本体：W310 x H225 x D96cm

14kg  
(パーツ込み)

5x3 湾曲構造本体：W350 x H230 x D125cm

15kg  
(パーツ込み)



# Chair It

ダイナミックな演出を可能にする話題性抜群のバナーシステム



## ChairIt (チェアイト)

デッキチェアが広告に!?チェアイトで抜群の印象を与えましょう。

大型のデッキチェアがインパクト抜群なので、一目見ただけで座ってみたいくなります。座ってもらって自撮りをしたら背面にメッセージが映り込むという仕組みで、座ってもらって完成する全く新しい広告です。

こちらは日本初上陸なので、インパクト最重視のイベントでの導入を是非ご検討ください!

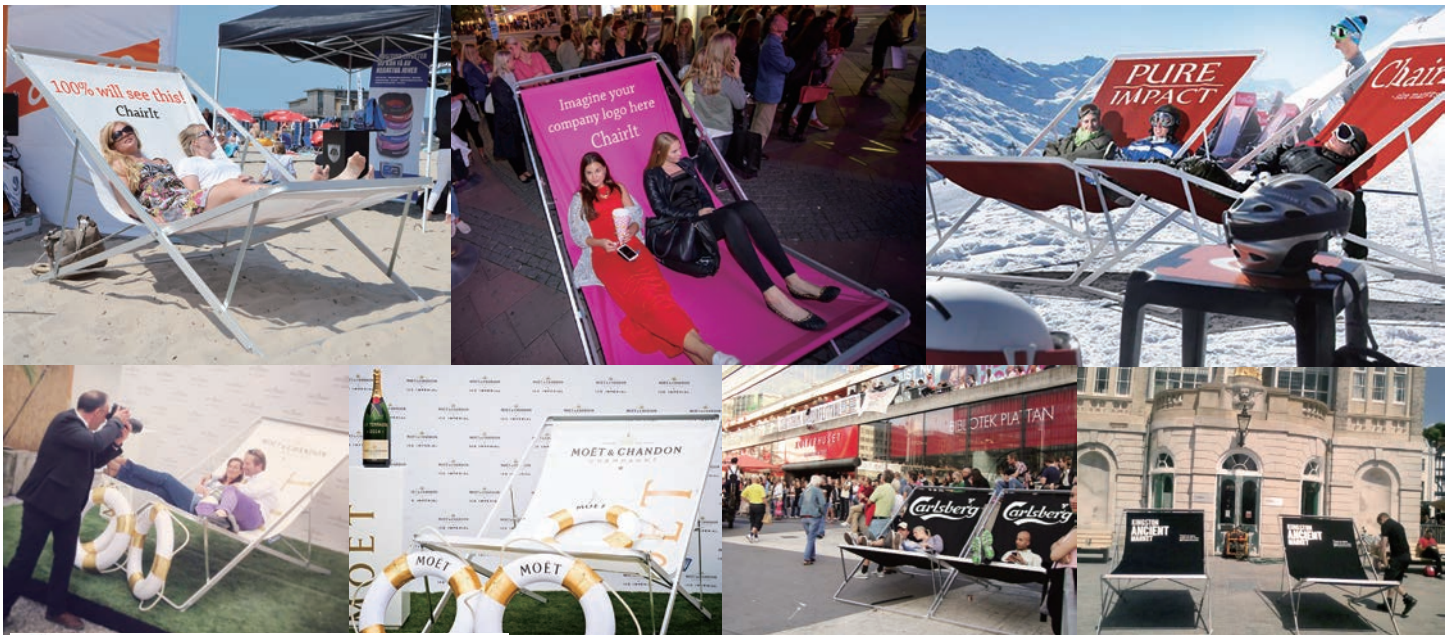

キャリーバッグ収納時  
約2.2m

製品名	本体サイズ	出力サイズ
Chair It	W: 137cm	バックドロップなし W125 x H245 cm
	H: 152cm	バックドロップあり W125 x H296 cm
	D: 219cm	
	重量	オプション

20kg  
(メディア含まず)

ウインドストッパー  
ペグ



# Bean Bags



**洗えて清潔・屋内外OK！  
プロモーションに最適なビーンバッグ**

## Bean Bags(ビーンバッグ)

ビーンバッグは、EPSビーズを詰めたふんわりとした座り心地が特徴です。カバーには昇華転写プリントを施し、UV耐性のある高品質な仕上がりを実現。さらに、生地自体は洗濯可能で撥水性にも優れています。そのため、屋内外問わず、さまざまなイベントやショッピングモールでのプロモーションに最適です。

製品名	サイズ	
Bean Bags	W100×H140cm	40℃のお湯で洗濯可能
	W135×H165cm	
	W140×H180cm	
	W135×H190cm	

# Event Cube



**創造力を刺激する  
楽しく見やすい発泡ゴム製キューブ**

## Event Cube (イベントキューブ)

自由な発想でレイアウトをデザインでき、マーケティングメッセージを効果的に発信するツールとして活躍します。イベントや展示会はもちろん、オフィスのエントランスや受付スペースにも最適。訪れる人々の目を引きつけ、印象に残る空間演出を実現します。

製品名	サイズ
Event Cube	W40×H40×D40cm
	W50×H50×D50cm



# Lounge Chair



**屋内外OK！  
洗える&撥水加工のラウンジチェア**

## Lounge Chair (ラウンジチェア)

フルカラー印刷が可能な個性と快適さを兼ね備えたラウンジチェア。テキスタイルカバーは昇華転写プリントされており、UV耐性があります。使用されているファブリックは防炎加工済みで、洗濯可能かつ撥水性を備えています。



製品名	サイズ
Lounge Chair	ミディアム W75xD70xH75 cm
	ラージ W110xD75xH75 cm



# InStore floor display

低コストで簡単メディア交換

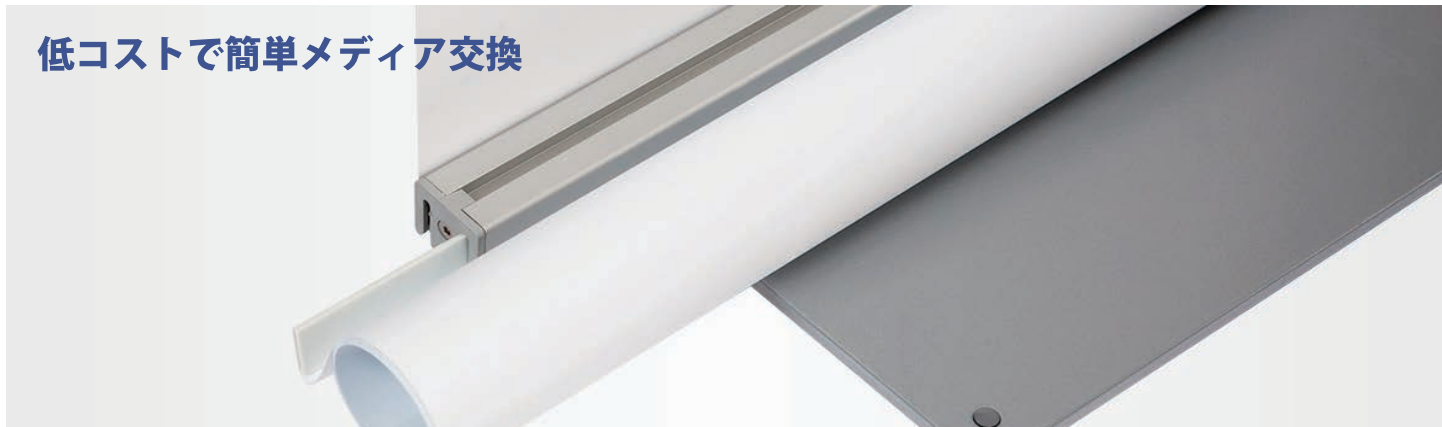

## Adder InStore (アダーインストア)

シンプルで機能的な本体は、スリムで場所を取らず、溶け込むように自然に場所に馴染みます。また、インストアの最大の魅力は、印刷メディアを低コスト且つ現場で簡単に交換できる点にあります。メディア交換のために、本体を印刷会社へ送る必要がありません。メッセージはポスター感覚で張替可能です。そのため、商品の移り変わりが多い店舗・百貨店など日々レイアウトが変わる場面で特に効果を発揮します。



上下はめ込み式で簡単交換

サイズ

重量

W40 x H160/180/200cm

5~6kg

W55 x H160/180/200cm

フットサイズ

W75 x H160/180/200cm

W28 x H28cm

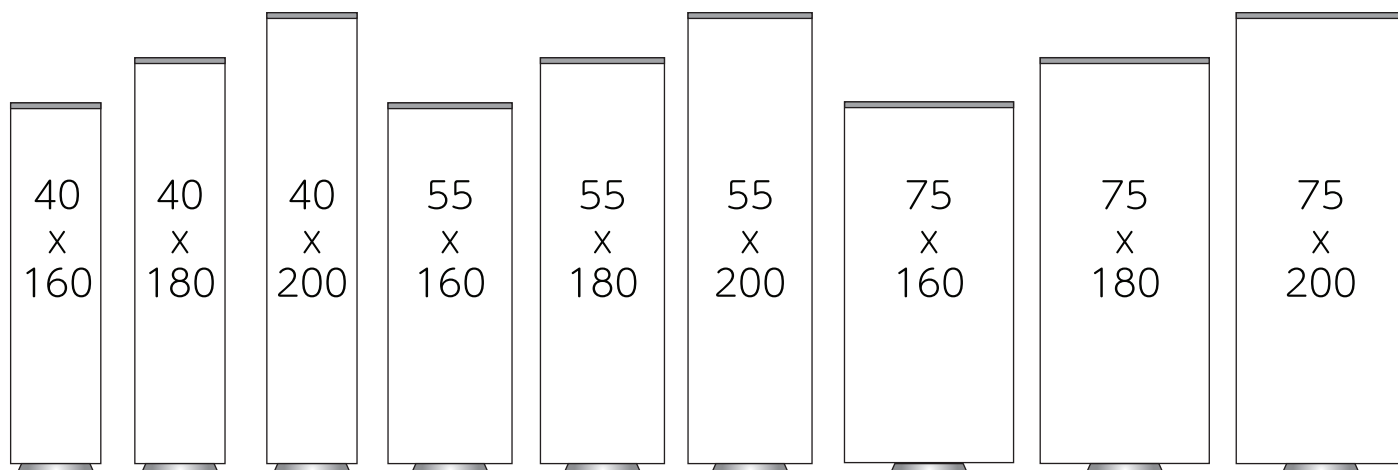

# InStoreから 2つの新しい プランが登場！



## ①アダープラン W40 x H160cm

本体1台+印刷10枚がセットになった店舗向け導入プランです。  
季節やキャンペーンに合わせて、手軽にデザインを入れ替えられます。

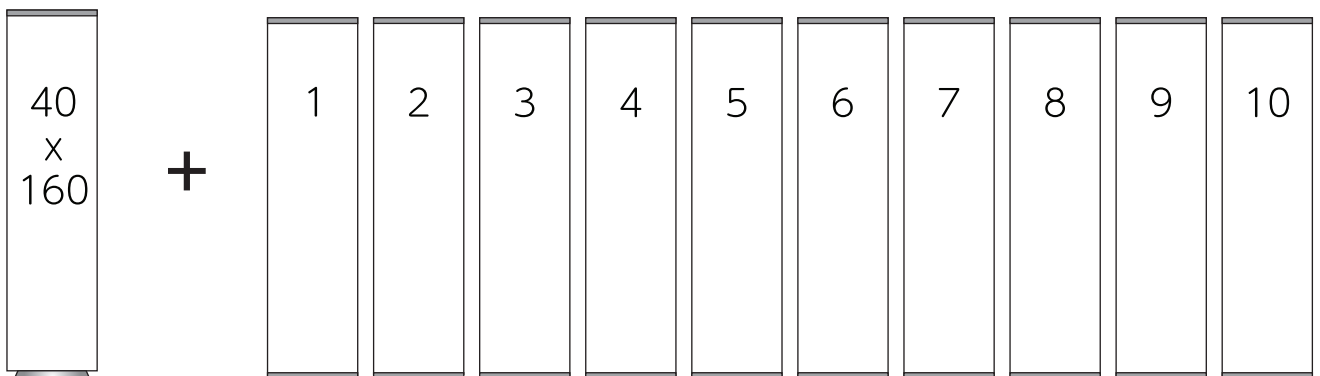

※両面仕様となりますので、2枚1セットとして印刷5回分がセットとなります。  
※梱包・送料0円、既に納品された本体はお戻しいただく必要もございません。  
※データは完全データ入稿をお願いしております。絵柄が違う場合でも対応可能です。  
※什器ご購入日を起算日として、有効期限は1年間です。

単品購入よりお得な  
セットプラン

## ②スタープラン W40 x H160cm

本体1台+メディア用パーツ10枚がセットになったプランとなります。  
印刷環境をお持ちの方におすすめのコストを抑えた導入プランです。



※両面仕様となりますので、2枚1セットとして印刷5回分がセットとなります。



## BannerBow (バナーボウ)

バナーボウは、耐候性のあるグラフィックと頑丈なフットベースを備えており、屋内外を問わず使用可能です。非常に安定性があり、工具なしで簡単に設置することができます。

大きなアーチはアイキャッチで、工夫次第で様々な場面でお使いいただけます。

何台かを並べトンネルのような奥行きのある空間を演出することもできますし、入り口に置けばウェルカムアーチの完成です。

メディアとフットもしっかりと固定ができますので、ゲストがアーチをくぐり抜けても安心です。

取り扱いサイズは2種類ございます。

納品時、本体は簡易プラダンに梱包されています。オプションでタイヤ付きのキャリバッグもございます。



### 【梱包内容】

- 大フット・・・2
- 小フット・・・4
- 縦ポール・・・2
- 横ポール・・・4(S)/5(M)
- ネジ類

製品名

サイズ/重量

オプション

製品名	サイズ/重量	オプション
BannerBow	Small W: 290cm H: 245cm D: 100cm H620 x W100cm(メディアサイズ) 20kg	<ul style="list-style-type: none"> <li>・ウェイト(1枚当たり10kgx2)</li> <li>・収納用キャリバッグ</li> <li>・ペグ</li> </ul>
	Medium W: 400cm H: 320cm D: 100cm H810 x W100cm(メディアサイズ) 20kg	<ul style="list-style-type: none"> <li>・ウェイトはフットに載せて使用します。</li> </ul>

各種スポーツ・ショールーム・イベントでのディスプレイにお悩みの方必見です。  
BannerBow 1つで解決いたします！

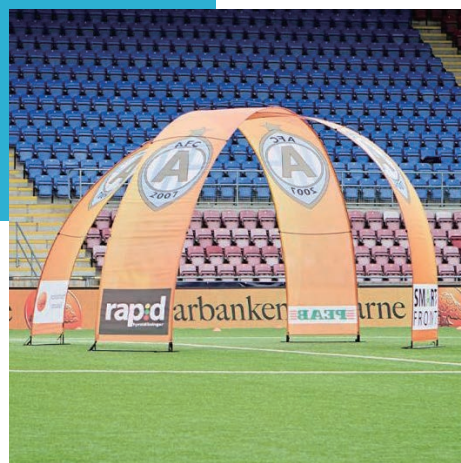
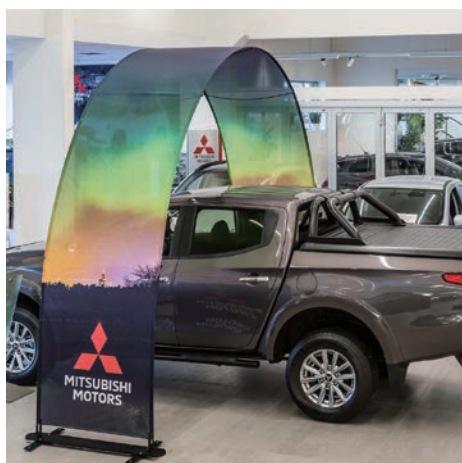
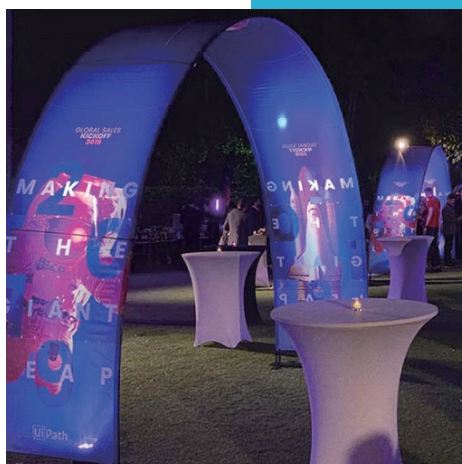

サイズ詳細

フット : H103.8 x W15 x D0.5cm (6.3kg)  
 サブフット : H45.5 x W4.5 x D3cm (1.2kg)  
 支柱 : 101 x 2.5cm (104g)  
 ポール : H95cm (折りたたんだ状態/1.3kg)  
 ウェイト : H98.5 x W15 x D0.8cm (1つあたり10.3kgx2)

プラダンサイズ : H116 x W24 x D8.5cm (1kg)  
 本体用外箱 : H116 x W9 x D25cm  
 キャリーバッグ : H116 x W20(タイヤ部分まで) x D19cm (1.7kg)



## Expand 社

1978年に創業された世界初のポータブルバナーシステムのメーカーです。すべての商品は『インテリジェントかつ革新的』という理念と信念に基づき、世界のトップメーカーとして常に走り続けています。

## Spennare 社

ヨハン スペニア氏とフレドリック スペニア氏が2003年に設立した、前衛的なデザインのバナーを特徴とするメーカーです。優れたデザインと品質を誇る商品に贈られるRed Dot Design賞を複数回受賞している、イベント向けポータブルバナーシステムのメーカーです。

## Adder 社

主に店舗やショールームの常設向けディスプレイバナーを制作するメーカーです。『顧客・ブランド・視聴者にとって、それは単なるディスプレイではなく体験だ。』という理念のもと、商品を引き立てるシンプルかつ美しいデザインと佇まいを実現し、そのデザイン特許も取得しています。

# Fiskarhøden villan

# Fiskarhøden villan



